



LED Straßenleuchte

Marut L G2

Basisdaten	
Größe	665 x 381 x 118 mm
Gewicht	9,0 kg
Empf. Montagehöhe	bis 12 m

Spezifikationen	
Lichtleistung	10500 - 15800 Lumen
Anschlussleistung	68 - 111 Watt
Spannung / Hertz	220-240 V / 50-60 Hz
Überspannungsschutz	10 kA (Treiber)
Leistungsfaktor	> 0,9
Lichtfarbe	4000 Kelvin (andere optional)
Farbwiedergabe	CRI > 70
Umgebungstemp.	-40°C / +55°C
Betriebstemperatur	+55°C
Lichtleitsystem	PMMA Linsen
Optiken	Asymmetrisch
Lichtquelle	High power LED
Systemeffizienz	bis zu 152 lm/W
Material	Aluminiumlegierung
Lichtabdeckung	Sicherheitsglas
Korpusfarbe	Unten RAL9006, oben RAL7015 (andere optional)
Zertifikate	CE, RoHs, ENEC*
Schutzart	IP66
Schutzklasse	SK I (SK II optional)
Stoßfestigkeit	IK09
Mastanbindung	Ø 60 mm, +/-15° justierbar
Lebensdauer	> 100.000 Stunden (L90B10)
Garantie	5 Jahre (10 Jahre optional)

*ENEC-Zertifikat gilt für alle Leuchten bis 89 Watt.

Features

- Werkzeugloses Öffnen
- Treiber und LED-Module schnell austauschbar
- Programmierbar auch nach der Montage
- Verschiedene Optik-Systeme
- DALI, Stufen-Dimmung 50%, ASTRO-Dimmung (optional)
- Konstante Lichtstromeinstellung (CLO)
- Smart City ready mit Zhaga oder Nemas Socket (optional)

Anwendungsbereiche

- Stadtstraßen, Verbindungsstraßen, Kreuzungen,
- Schutzwege, Parkplätze, Gewerbe- und Industrieareale, etc.

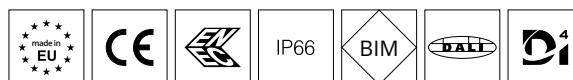

Automatische Stromunterbrechung
beim Öffnen des Gehäuses

Watt	Lumen	Kelvin
68	10500	4000
80	12000	4000
89	13200	4000
111	15800	4000

Leistungstoleranz +/-10 %.

Optional
Schutzklasse II
DALI
Stufen-Dimmung 50%
ASTRO-Dimmung
Zusätzlicher Überspannungsschutz 10 kA mit Selbstabschaltung
10 Jahre Garantie
Andere Gehäusefarbe

Zubehör
Adapter \varnothing 60 auf \varnothing 76 mm

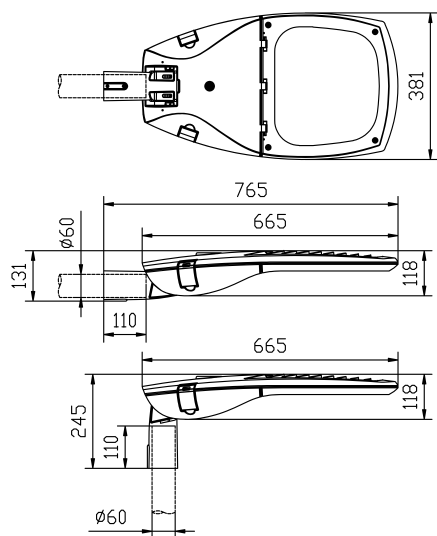

Optik-Systeme

Optik ME (M01)

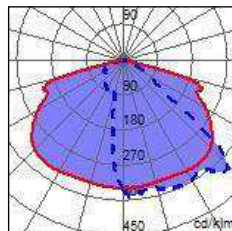

Optik SCL (M03)

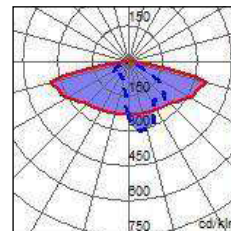

Optik DNW (M25)

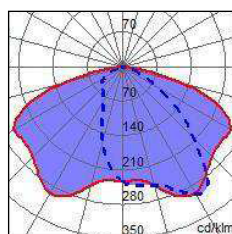

Optik DWC (M08)

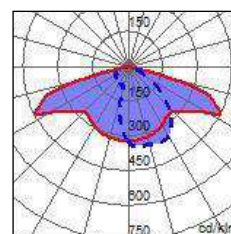

Optik T2 (M10)

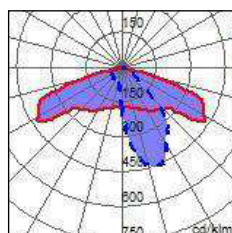

Optik T4 (P03)

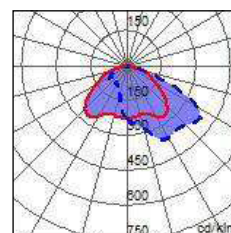

Optik FN (P01)

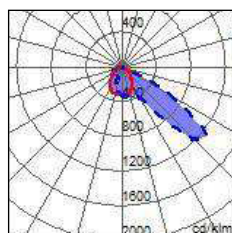

Optik PX-L* (ZL4)

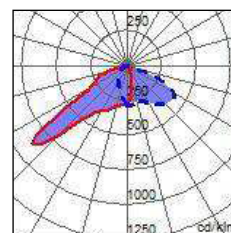

Optik PX-R* (ZP2)

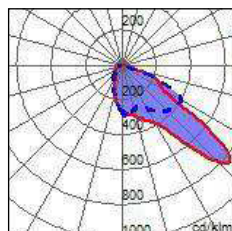

*Optiken PX-L und PX-R nur für 68 und 89 Watt Version verfügbar, andere auf Anfrage.